

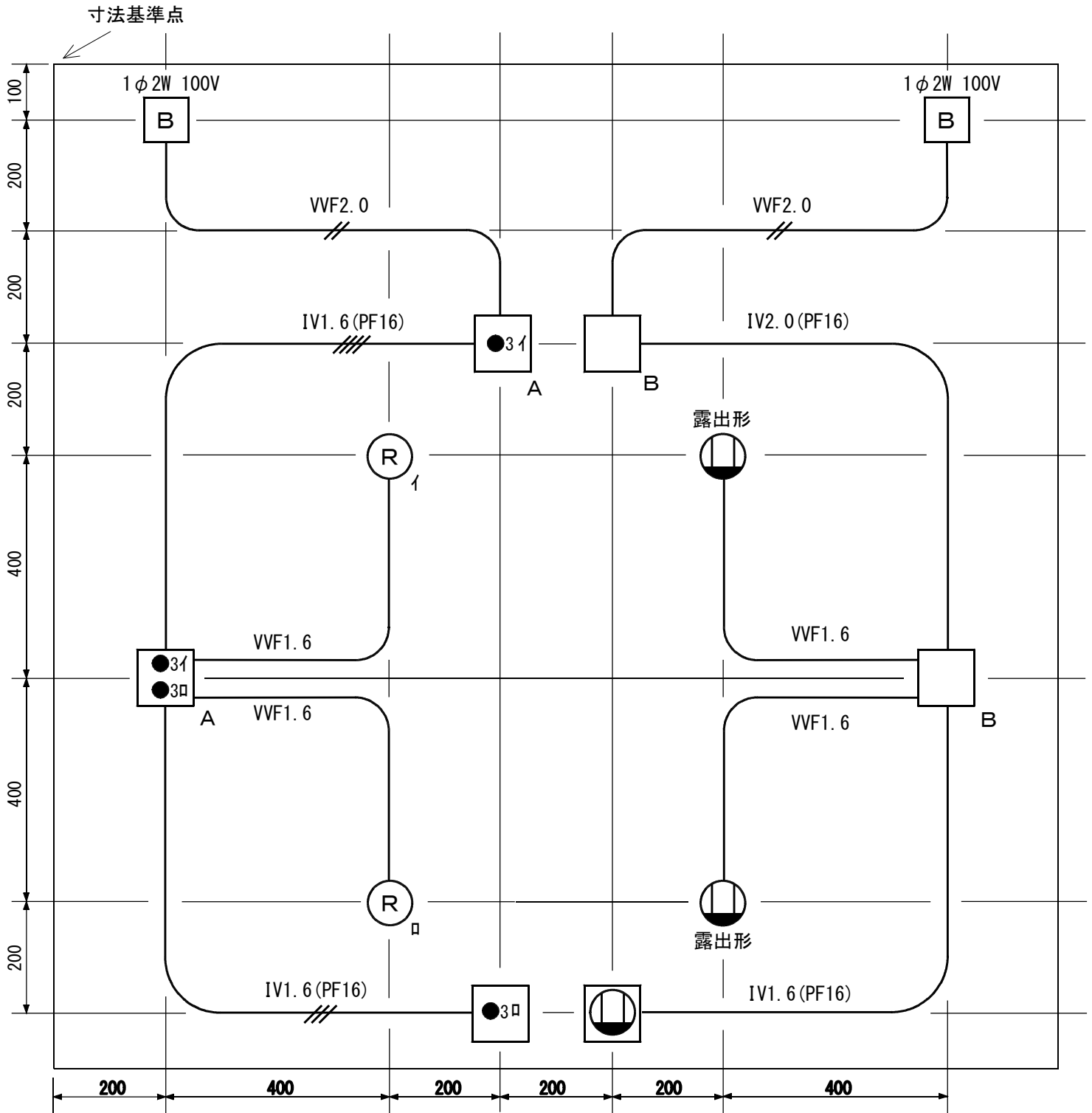







課題図に示す配線工事を、与えられた材料を使用し「作業条件」および「注意事項」に従って、制限時間（4時間（標準時間3.5時間））以内に完成しなさい。

### 課題図



(縮尺 : 1/10 単位 : mm)

凡 例

記 号	名 称
<u>IV1.6(PF16)</u>	合成樹脂可とう管工事（P F管）
<u>VVF1.6</u>	ケーブル工事（ビニル絶縁ビニル外装ケーブル平形）
	配線用遮断器（2P1E20A）
	接続箱（アウトレットボックス+blankカバー）
	埋込連用コンセント
	露出形コンセント
	埋込連用3路スイッチ（1連）
	埋込連用3路スイッチ（2連）
	ランプレセプタクル